





“Condivisione: da questa parola nasce tutto. Nasce un luogo dedicato al benessere che non è più intimo, ma è un luogo dove si socializza in modo intimo. Per operare questa trasformazione, il primo gesto di design è la trasparenza, che rende lo spazio visibile e aperto a tutti. Il secondo è la grande cornice che rende unitaria la costruzione modulare. Il terzo è l'accostamento di materiali nobili in un disegno estetico che esalta le funzionalità dei diversi ambienti.”

“Sharing: everything comes from this word. A place dedicated to wellness which is no longer intimate but rather a place where you socialize intimately. To operate this transformation, the first act of design is transparency, which makes space visible and open to everybody. The second is the big frame in which the modular construction is joint. The third is the combination of noble materials within an aesthetic design that exalts the functionalities of different areas”.

**Alberto Apostoli**

# dal'esperienza Jacuzzi® nasce una nuova forma di benessere.

From Jacuzzi® experience a new form of wellness is born.

Dall'esperienza Jacuzzi®, ispirata al più completo senso di wellness, nasce un nuovo progetto per ritrovare il piacere della cura di sé e per dare forma alla più intima essenza del wellness.

Scegliere di modulare lo spazio come ricerca ed espressione del proprio stile di vita. Per Jacuzzi® è questa la nuova frontiera del benessere. Benvenuti in sasha: l'esperienza Jacuzzi® ha raggiunto la sua perfetta dimensione.

From the experience of Jacuzzi®, inspired by the highest sense of wellness a new project is born, to recover the pleasure of self care and shape the most intimate essence of wellness.

The choice of modulating the space as a pursuit and expression of one's lifestyle. For Jacuzzi® this is the new frontier of wellness. Welcome to sasha: the experience of Jacuzzi® has reached its perfect dimension.



## **Jacuzzi®** presenta **sasha**: il benessere di una spa completa in soli 8 mq.

Jacuzzi® presents sasha: the wellness of a complete spa in only 8 sqm.

L'home-wellness Jacuzzi® prende forma.

Prima non c'era. Una sauna, una doccia emozionale, un hammam, in uno spazio unico. Ora c'è: un nuovo concept nato dall'incontro tra la competenza e la tecnologia Jacuzzi® e la creatività e l'esperienza dell'architetto e designer Alberto Apostoli. Da oggi anche in casa è possibile avere un vero centro benessere da condividere, dal design contemporaneo, dalle prestazioni professionali, dalle dimensioni ideali, così compatte da inserirsi in ogni ambiente. Con sasha il corpo ha un tempio esclusivo che lo purifica, lo fa rinascere, gli offre tutti i benefici di un wellness completo, profondo, mirato, personalizzato. I materiali più pregiati, legno, cristallo, acciaio, resina coinvolgono tutti i sensi in una dimensione estetica del benessere. Acqua, aromi, calore, musica stimolano corpo e spirito. È l'eccellenza che cambia la vita.

Jacuzzi® home-wellness takes shape.

Nothing like sasha existed before. A sauna, an emotional shower, a hammam in one space. Now it does: a new concept born from the encounter between the expertise and technology of Jacuzzi® and the creativity and experience of architect and designer Alberto Apostoli. Today you can enjoy and share with others a real wellness centre at home, with a contemporary design, professional performances, ideal dimensions that are so compact as to fit in any environment. With sasha your body enters an exclusive temple that purifies and regenerates it, while offering all the benefits of a complete, deep, absolute and customized wellness experience. The richest materials – wood, glass, steel and resin – engage all your senses in an aesthetic dimension of wellness. Water, aromas, heat and music stimulate your body and spirit. Excellence changes your life.







**Jacuzzi® sasha** il benessere tre in uno

Jacuzzi® sasha, three in one wellness



sauna

shower



## Jacuzzi® sauna

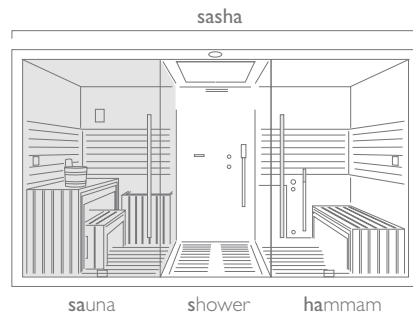

Calore intenso che permette al corpo di rilassarsi, prendere il ritmo del cuore, scandire lo scorrere del tempo più lentamente. Trasparenza, modernità, per un benessere di ampio respiro non più delimitato allo spazio intimo, ma più capiente, dove socializzare in modo privato. Tre programmi: **Biosauna** (60° - umidità 40-55%), **Sauna Romana** (70/75° - umidità 30-45%), **Sauna Finlandese** (90° - umidità inferiore al 25%). Legno naturale per accogliere il corpo in un ambiente completamente naturale, raffinato dal comfort dell'illuminazione a led rgb posti all'interno della panca e su parte della boiserie a parete. Tastiera Touch screen per la selezione dei programmi abbinati alle sequenze di colore. Predisposizione per filodiffusione (di serie) e lettore Mp3/Mp4 (optional).



## l'attimo più caldo del legno per accogliere l'ora più fredda del corpo

the warmest moment of wood to welcome the coldest time of your body

Intense heat allows your body to relax, follow your heart beat, slow the pace of time going by. Transparency, modernity, for an overreaching wellness experience that breaks the limits of your intimate space to grow larger and allow private socialization.

Three programs: **Biosauna** (60° - humidity 40-55%), **Roman Sauna** (70/75° - humidity 30-45%), **Finnish Sauna** (90° - humidity under 25%).

Wood welcomes your body within a wholly natural environment, made more sophisticated by the comfort of the rgb led lights positioned inside the bench and on part of the wall panel.

A touch screen pad allows to select different programs combined with colour sequences. Home sound system connection (included) and Mp3/Mp4 player (optional).



## Jacuzzi® shower

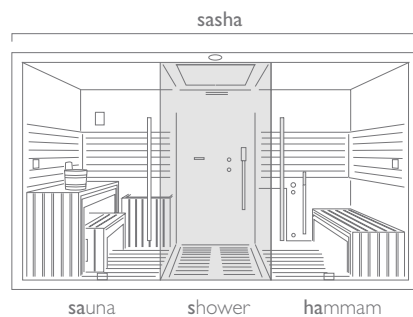

Ampie vetrate di cristallo definiscono lo spazio, fanno passare la luce, il colore, consentono di vedere da ogni ambiente l'altro. L'ambiente ha un design prestigioso. I giochi dell'acqua sul corpo accompagnano i gesti di cura attraverso tre programmi:

**Nebbia fredda** (getto nebulizzato molto, sottile, quasi vellutato, ideale per una doccia fresca o fredda), **Pioggia fine** (getto a pioggia, con goccioline di medie dimensioni e spruzzo a forma di cono), **Pioggia tropicale** (getto più forte ed energico rispetto al precedente con effetto "massaggio") per un coinvolgimento totale all'insegna della purezza, dell'energia, del relax. Grazie al pannello comandi elettronico touch screen, con un semplice tocco delle dita è possibile selezionare i programmi della doccia emozionale abbinati ai giochi di colore per evocare la sfera sensoriale.

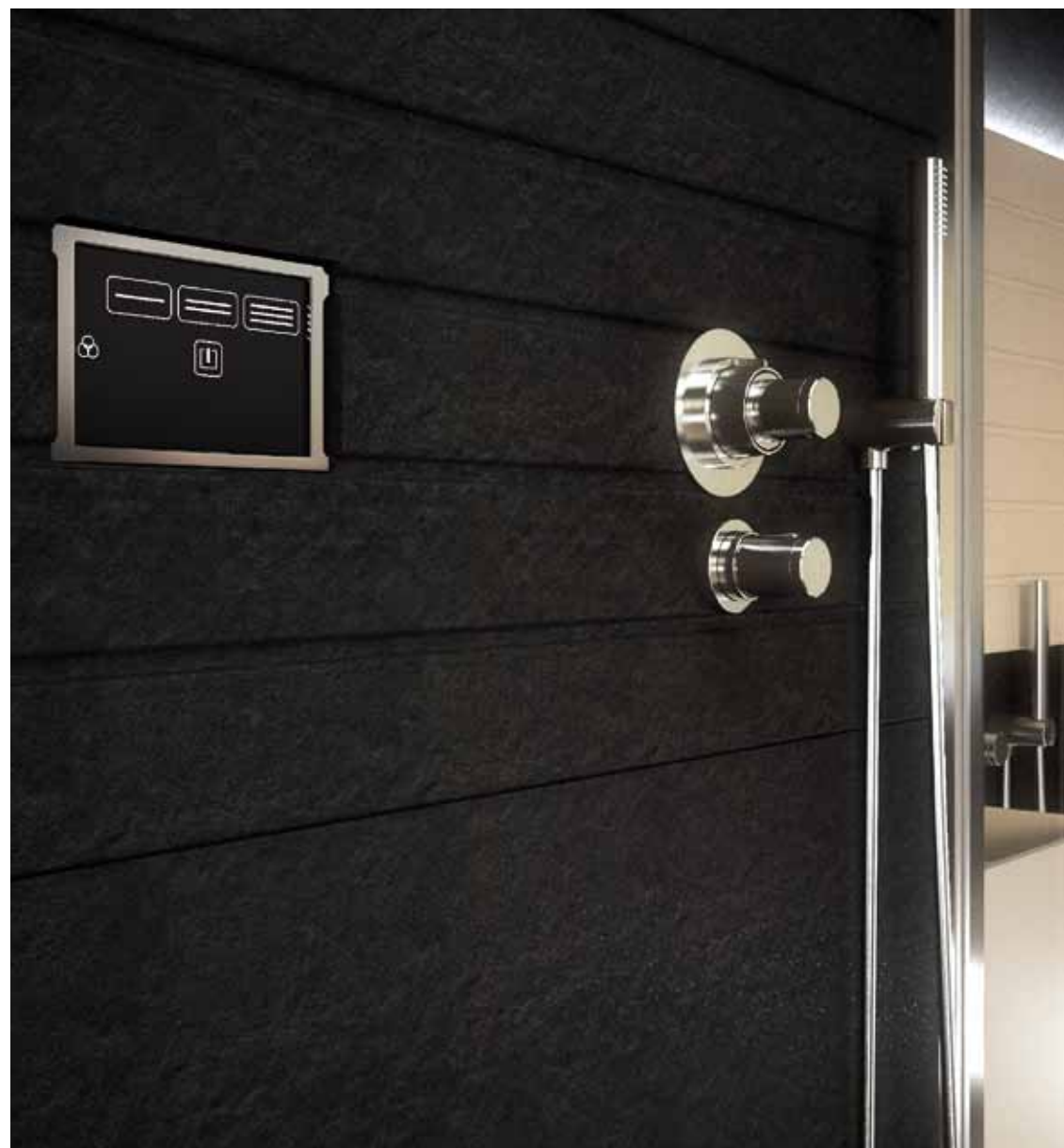

## Le infinite manifestazioni dell'acqua per un viaggio emozionante nel benessere

numberless water arrays for an inspiring journey into wellness

Large glass panels outline the space, let through light and hues, allow each area to be seen from the next. The space has an impressive design. Water games on your body accompany the three care action programs:

**Cold fog** (a very thin vapour jet with a velvety feel, ideal for cool or cold showers), **Thin rain** (raindrop jet, with medium size droplets and cone-shaped spray), **Tropical rain** (a stronger and energetic jet with a "massage" effect), for a total engagement of your senses and feelings of purity, energy and relaxation. Thanks to an electronic touch screen control panel, with a just a touch of your finger the emotional shower programs can be selected, that are combined with color games and evocate your sensory sphere.

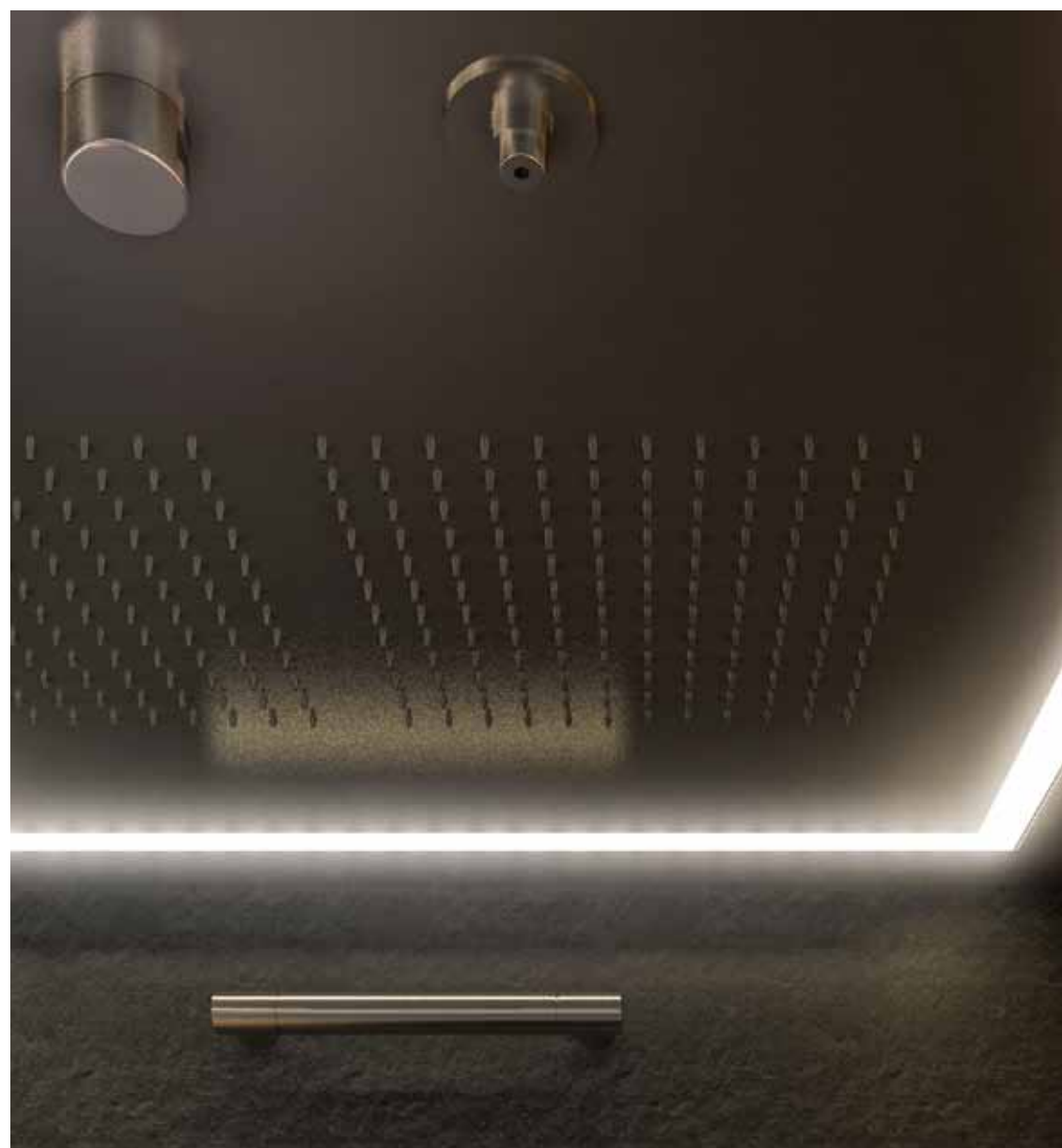

## Jacuzzi® hammam

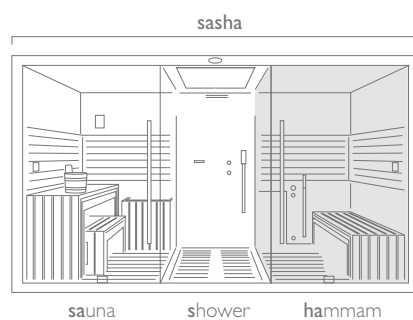

Il silenzio ovattato della rugiada calda, la nuova stagione del corpo che si apre continuamente alla purificazione e rinasce, più forte, più leggero, più rilassato. I gesti rallentati dall'azione profonda dei tre programmi: **Tepidarium** (35/40° - umidità media), **Hammam** (40/45° - umidità elevata) e **Calidarium** (45/48° - umidità elevata), sintesi di una tradizione termale che ha attraversato il mondo da oriente a occidente. Il respiro di un luogo riservato che genera appagamento sensoriale, in armonia con lo spazio circostante, per una gratificazione totale del desiderio di benessere. Perfettamente incorniciato nell'ambiente grazie a un esatto studio dei volumi, a un'accurata scelta dei materiali, resina e cristallo, e al suo design in continuità con il resto del combinato, completa il prestigioso ciclo dell'home wellness Jacuzzi. Pannello touch screen per la selezione dei programmi abbinati alle sequenze di colore e di molte altre funzioni.



## la luce si diffonde morbida, l'aroma si sprigiona, il corpo si rigenera

the light softly diffuses, the aroma emanates, your body regenerates

The muffled silence of warm dew, a new season for your body that opens to purification again and again and is reborn stronger, lighter, more relaxed. Your gestures are made slower by the deep action of the three programs: **Tepidarium** (35/40° - medium humidity), **Hammam** (40/45° - high humidity) and **Calidarium** (45/48° - high humidity), the synthesis of a spa tradition that has crossed the world from east to west. The breath of a private place capable of fulfilling your senses, in harmony with the surrounding space, for a total satisfaction of your desire for wellness. Perfectly framed in the environment thanks to an accurate exam of volumes, a careful choice of materials – resin and glass -, and a design that matches with the other parts of sasha, the hammam completes the prestigious range of Jacuzzi home wellness. A touch screen panel allows the selection of programs combined with color sequences and many other functions.



# Jacuzzi® sasha programmi

Jacuzzi® sasha programs

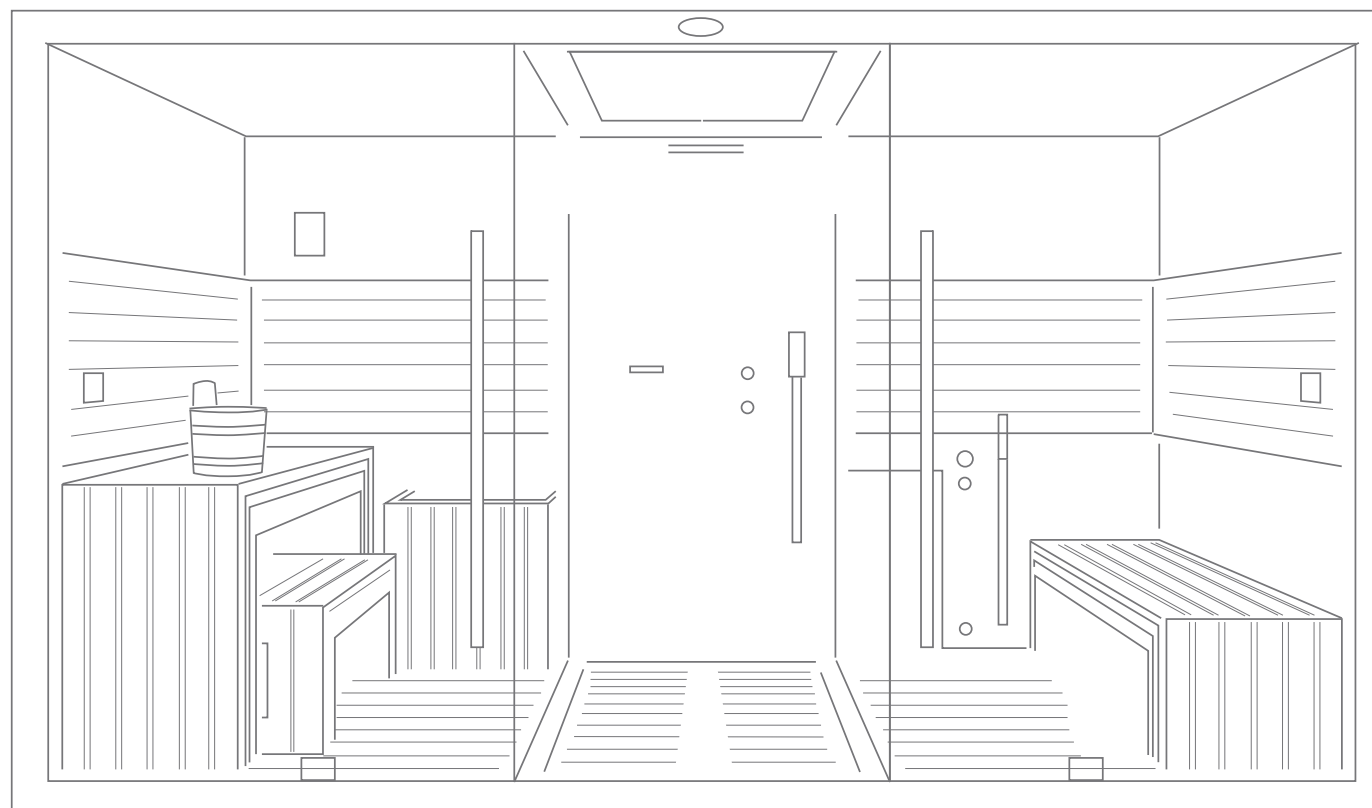

sauna

shower

hammam

### Biosauna

temperatura di circa 60°  
e umidità 40-55%

### Biosauna

temperature around 60°  
and humidity 40-55%

### Nebbia fredda

getto nebulizzato molto sottile,  
ideale per una doccia fresca o fredda

### Cold shower

Very thin vapour jet,  
ideal for cool or cold showers

### Tiepidarium

temperatura di 35° - 40°  
e media umidità

### Tiepidarium

temperature 35° - 40°  
and medium humidity

### Sauna Romana

temperatura di 70° - 75°  
e umidità 30-45%

### Roman sauna

temperature 70°-75°  
and humidity 30-45%

### Pioggia fine

getto a pioggia, con goccioline di medie  
dimensioni e spruzzo a forma di cono

### Thin rain

Raindrop jet, with medium size droplets  
and cone-shaped spray

### Hamam

temperatura di 40° - 45°  
e umidità elevata

### Hamam

temperature 40° - 45°  
and high umidity

### Sauna Finlandese

temperatura fino a 90°  
e umidità inferiore al 25%

### Finnish sauna

temperature up to 90°  
and umidity under 25%

### Pioggia tropicale

getto più forte ed energico  
con effetto "massaggio"

### Tropical shower

Stronger and more energetic jet  
with "massage" effect

### Calidarium

temperatura di 45° - 48°  
e umidità elevata

### Calidarium

temperature 45° - 48°  
and high umidity



## Jacuzzi® sasha 10 differenti combinazioni per il tuo benessere

Jacuzzi® sasha 10 different combinations for your wellness

Modulare e componibile per rispondere alle esigenze di spazio, di stile e di benessere di ciascuno: anche per questo sasha è una soluzione unica e veramente innovativa. Nella sua versione più completa è costituito da tre moduli: sauna + doccia emozionale + hammam. Un vero e proprio centro wellness in poco più di 8 mq. I tre moduli possono vivere anche da soli o in diverse combinazioni per ottenere 10 diverse configurazioni, adattabili a tutti gli spazi: solo sauna; solo hammam; sauna + doccia emozionale; Hammam + doccia emozionale; sauna + Hammam; sauna + doccia emozionale + hammam.

Modular and fitted to meet one's space, style and wellness needs: this is one more reason why sasha is a unique and wholly innovative solution. In its most finished version sasha is made of three modules: sauna + emotional shower + hammam. A real wellness center in little more than 8sqm. The three modules can also exist separately or in different combinations with up to ten possible configurations that can be adapted to any space requirements: sauna only; hammam only; sauna + emotional shower; hammam + emotional shower; sauna + hammam; sauna + emotional shower + hammam.

sauna

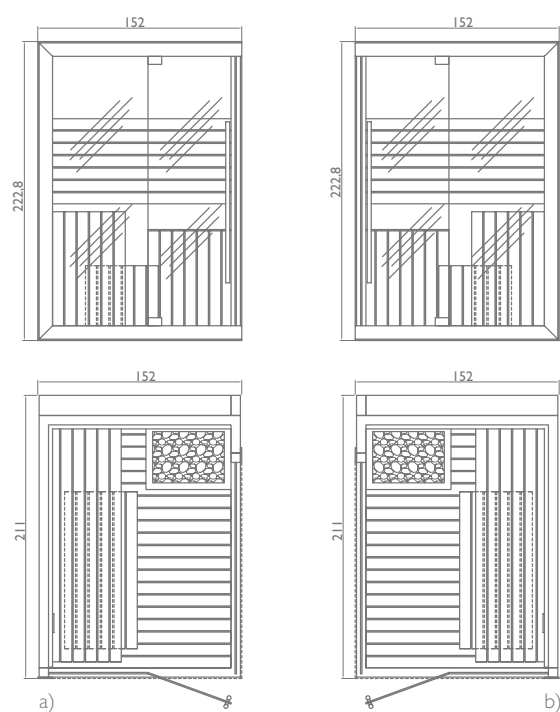

sauna + hammam

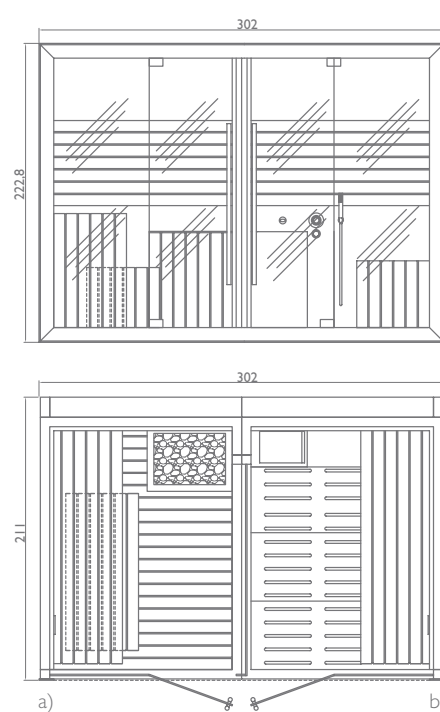

hammam



sauna + shower

hammam + shower

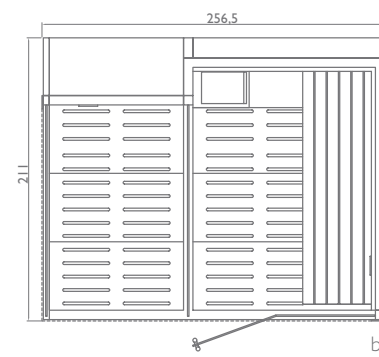
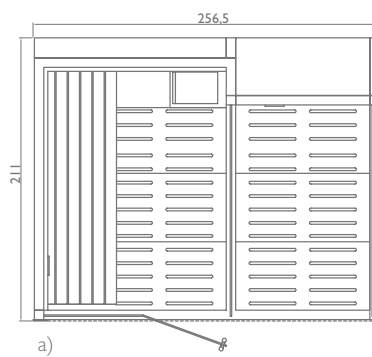
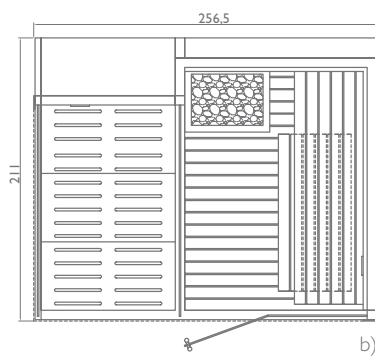
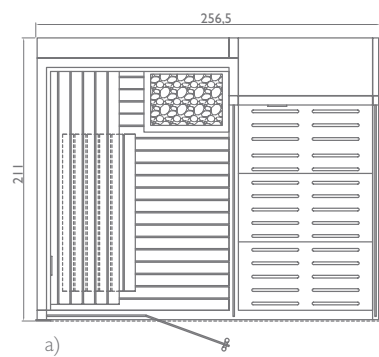
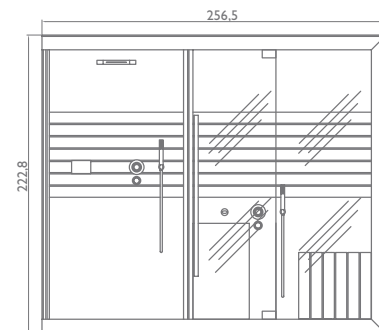
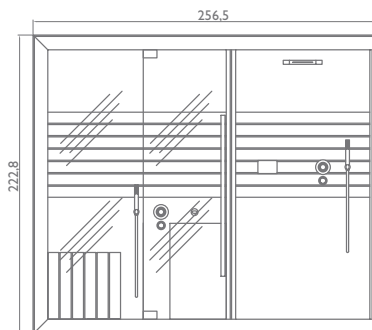
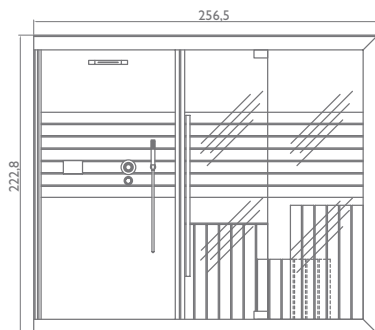
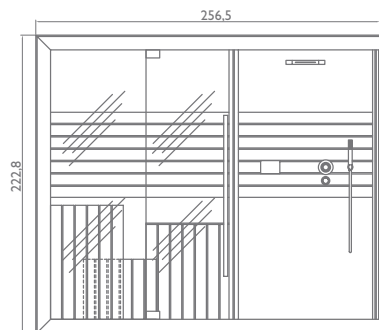

sauna + shower + hammam

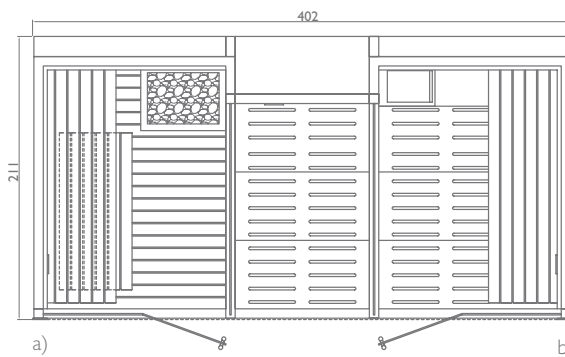
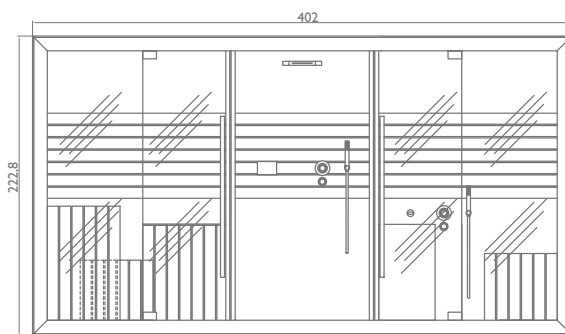







## Jacuzzi® sasha sauna

Versione	SX - DX	LH - RH	Version
<b>DATI DIMENSIONALI</b>		<b>PRODUCT SPECIFICATION</b>	
Larghezza cm	152	152	cm Width
Profondità cm	211	211	cm Depth
Altezza totale cm	225	225	cm Total height
<b>TIPO INSTALLAZIONE</b>		<b>INSTALLATION</b>	
Angolo	●	●	Corner
A nicchia	● (solo SA+HA e SASHA)	● (only SA+HA and SASHA)	Niche
Centro parete	● con pannello laterale di tamponamento optional	● with optional side padding panel	Centre of the wall
Tipologia porta	battente	hinged	Door
<b>MATERIALI</b>		<b>MATERIALS</b>	
Materiale porta	cristallo temperato	tempered glass	Door material
Materiale boiserie interna	legno massello atermico naturale senza chiodi a vista	solid athermic rivetless wood	Internal panelling
Materiale pavimento, panca	legno massello atermico naturale senza chiodi a vista	solid athermic rivetless wood	Floor, bench
<b>KIT SAUNA</b>		<b>SAUNA KIT</b>	
Sauna finlandese	●	●	Finnish sauna
Biosauna	●	●	Biosauna
Generatore di calore	●	●	Heating unit
Panca	2 (di cui una amovibile)	2 (one bench is removable)	Bench
<b>DOTAZIONI E STRUMENTAZIONE INTERNA</b>		<b>FEATURES AND TOOLS</b>	
Clessidra 15 minuti	●	●	15 minutes sand glass
Termoigrometro per la temperatura e umidità	●	●	Thermo hygrometer for temperature and humidity
Mastello in legno per l'acqua e mestolo	●	●	Wooden bucket and ladle
Poggiatesta	●	●	Head/back rest
Pannello comandi interno	●	●	Internal control panel
Luce a cromia variabile	●	●	Variable hue light system
Pulsante di allarme	●	●	Alarm button
<b>AUDIO SYSTEM</b>		<b>AUDIO SYSTEM</b>	
Predisposizione per filodiffusione	●	●	Home sound system connection
Kit audio (lettore Mp3/Mp4)	●	●	Kit audio (Mp3/Mp4 player)
<b>CARATTERISTICHE ELETTRICHE</b>		<b>ELECTRIC REQUIREMENTS</b>	
Alimentazione elettrica	230 V - doppia alimentazione	230 V - double supply	Electric requirement
Max potenza assorbita kw	4,5	4,5	kw Max. absorption

● Di serie  
Included

● Optional  
Optional

○ Di serie in funzione dell'allestimento prescelto  
Standard depending on the chosen fittings



## Jacuzzi® sasha hammam

Versione	SX - DX	LH - RH	Version
<b>DATI DIMENSIONALI</b>			<b>PRODUCT SPECIFICATION</b>
Larghezza cm	152	152	cm Width
Profondità cm	211	211	cm Depth
Altezza totale cm	225	225	cm Total height
<b>TIPO INSTALLAZIONE</b>			<b>INSTALLATION</b>
Angolo	●	●	Corner
A nicchia	● (solo SA+HA e SASHA)	● (only SA+HA and SASHA)	Niche
Centro parete	● con pannello laterale di tamponamento optional	● optional side panel	Centre of the wall
Tipologia porta	battente	hinged	Door
<b>MATERIALI</b>			<b>MATERIALS</b>
Materiale porta	cristallo temperato	tempered glass	Door material
Materiale boiserie interna	solid surface	solid surface	Internal panelling
Materiale pavimento	hpl	hpl	Floor
Materiale panca	solid surface	solid surface	Bench
<b>RUBINETTERIA &amp; JETS</b>			<b>TAPWARE AND JETS</b>
Doccetta Mano	●	●	Hand held shower
Soffione pioggia	●	●	Raindrop shower head
Vaschetta per fontanella	●	●	Fountain
<b>KIT BAGNO TURCO</b>			<b>STEAM BATH KIT</b>
Uscite vapore	2	2	Steam outlet
Aroma terapia con bagno turco	●	●	Aromatherapy with steam bath
Sistema pulizia Caldaia	●	●	Electronic descaling system
<b>DOTAZIONI</b>			<b>FEATURES</b>
Panca	●	●	Bench
Contenitore per essenze	●	●	Container for aromatic essence
Pannello comandi interno	●	●	Internal control panel
Luce a cromia variabile	●	●	Variable hue light system
Pulsante di allarme	●	●	Alarm button
<b>AUDIO SYSTEM</b>			<b>AUDIO SYSTEM</b>
Predisposizione per filodiffusione	●	●	Home sound system connection
Kit audio (lettore Mp3/Mp4)	●	●	Kit audio (Mp3/Mp4 player)
<b>CARATTERISTICHE ELETTRICHE</b>			<b>ELECTRIC REQUIREMENTS</b>
Alimentazione elettrica	230 V - doppia alimentazione	230 V - double supply	Electric requirement
Max potenza assorbita (uso domestico) kw	4,6	4,6	kw Max absorption (home use)
Max potenza assorbita (uso professionale) kw	6	6	kw Max absorption (professional use)

● Di serie  
Included

● Optional  
Optional

○ Di serie in funzione dell'allestimento prescelto  
Standard depending on the chosen fittings



## Jacuzzi® sasha emotional shower box

Modello	unico	unique	Model
Versione	dx/sx	dx/sx	Version
<b>DATI DIMENSIONALI</b>		<b>PRODUCT SPECIFICATION</b>	
Larghezza	cm 100	cm 100	cm Width
Profondità	cm 211	cm 211	cm Depth
Altezza totale	cm 225	cm 225	cm Total height
<b>TIPO INSTALLAZIONE</b> (sempre in combinazione con altri moduli)		<b>INSTALLATION</b> (always combined with other modules)	
Angolo	●	●	Corner
A nicchia	● (solo SASHA)	● (only SASHA)	Niche
Centro parete	● con pannello laterale di tamponamento optional	● with optional side padding panel	Centre of the wall
Tipologia porta	battente	hinged	Door
<b>MATERIALI</b>		<b>MATERIALS</b>	
Materiale porta	crystallo temperato	tempered glass	Door material
Materiale pedana doccia	hpl	hpl	Duckboard
<b>RUBINETTERIA &amp; JETS</b>		<b>TAPWARE AND JETS</b>	
Miscelatore termostatico	●	●	Thermostatic mixer
Deviatore meccanico	●	●	Diverter
<b>SISTEMA DOCCIA PRINCIPALE</b>		<b>MAIN SHOWER SYSTEM</b>	
Doccetta mano	●	●	Hand held shower
Soffione pioggia	●2	●2	Raindrop shower head
Lama d'acqua	●	●	Cascade
Doccia emozionale	● (3 getti)	● (3 jets)	Emotional shower
<b>DOTAZIONI</b>		<b>FEATURES</b>	
Pannello comandi interno	●	●	Internal control panel
Luce a croma variabile	●	●	Variable hue light
Pedana	●	●	Duckboard
<b>CARATTERISTICHE ELETTRICHE</b>		<b>ELECTRIC REQUIREMENTS</b>	
Alimentazione elettrica	230 V	230 V	Electric requirement

● Di serie  
Included

● Optional  
Optional

○ Di serie in funzione dell'allestimento prescelto  
Standard depending on the chosen fittings



## wellness firmato e certificato **Jacuzzi**

wellness, signed and sealed by Jacuzzi®

Per noi il benessere non è mai un concetto astratto, significa, ad esempio che i nostri prodotti fanno star bene anche perché sono sicuri e funzionano perfettamente. Infatti effettuiamo controlli più severi degli standard di sicurezza internazionali richiesti e, in aggiunta alla certificazione UNI EN ISO 9001:2008, collaudiamo i nostri prodotti uno ad uno. Questo, per noi, significa benessere totale.

For us, wellness is never an abstract concept. For example, it also means that our products make you feel good because they are safe and function perfectly. Our tests are stricter than the requirements laid out by International safety standards and, in addition to the ISO 9001:2008 certification, we test each of our products one at a time.

For us, this is what total wellness means.

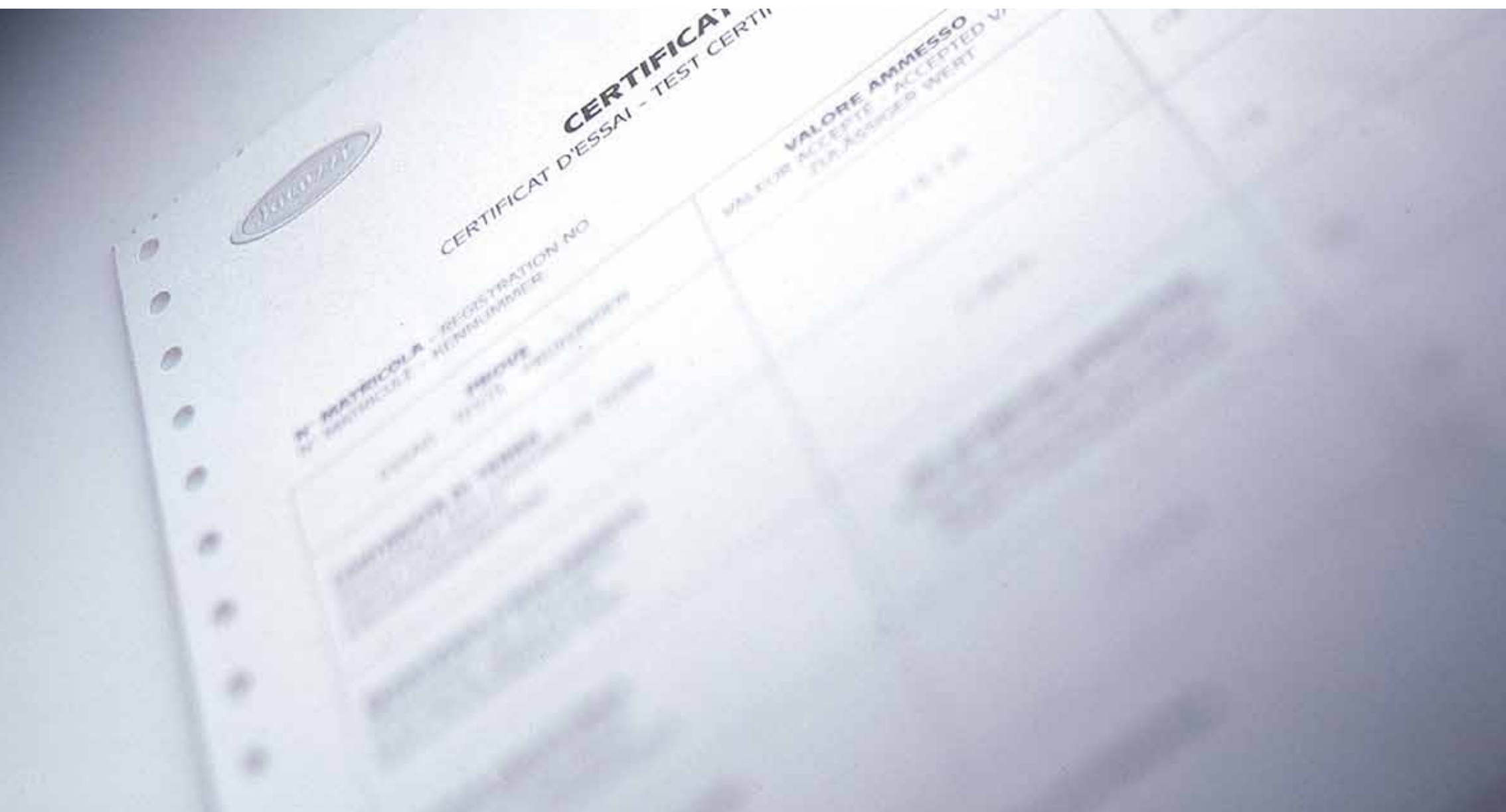

## Jacuzzi® j-service essere jacuzzi® anche nel servizio

Jacuzzi® J-Service: quality even for our after sales service

J-Service, i centri di assistenza Jacuzzi®, offrono un servizio un supporto post-vendita capillare e tempestivo, dal montaggio congiunto all'installazione completa. Alla rete J-Service è affidata la gestione della Garanzia Totale di 24 mesi, senza alcun onere a spese del cliente. Sceglierci significa avere Jacuzzi® al proprio servizio in ogni momento. Se non è benessere questo?

Per una corretta installazione di sasha, rivolgiti ai centri di assistenza tecnica Jacuzzi autorizzati:

- per l'Italia: chiama il Tel. 848 840 840
- per tutti gli altri paesi: consulta il sito [www.jacuzzi.eu](http://www.jacuzzi.eu)

J-Service, the after-sales service centres by Jacuzzi®, offer a capillary and quick back-up service that ranges from assisted assembly to complete installation. The management of our 24-month Total Guarantee is assigned to the J-Service network with no fees or expenses for the customer. Choosing us means having Jacuzzi® at your side at all times. Isn't that what wellness means?

For sasha correct installation, please contact your local Jacuzzi authorized service centre:

- for Italy: call phone no. 848 840 840
- for all other countries: visit our website [www.jacuzzi.eu](http://www.jacuzzi.eu)



## JACUZZI EUROPE S.p.A.

Socio Unico  
Direzione e Coordinamento  
Jacuzzi Brands, Corp. (USA)  
S.S. Pontebbana Km 97,200  
33098 Valvasone (PN) Italia  
Tel. +39-0434-859111  
Fax +39-0434-85278  
www.jacuzzi.eu  
e-mail: info@jacuzzi.it

## JACUZZI BATHROOM ESPAÑA S.L.

Sociedad unipersonal  
A Company of  
Jacuzzi Brands, Corp. (USA)  
Ausias Marc, 157-159  
Graner, local A  
08013 Barcelona, España  
Telf. 932385031 - 932384162  
Fax 932385032 - 932722149  
www.jacuzzi.eu  
e-mail: info-es@jacuzzi.it

## JACUZZI WHIRLPOOL GmbH

Humboldtstr. 30/32  
D-70771 Leinfelden-Echterdingen  
Deutschland  
Tel. 0049 (0)711 933247-40  
Fax 0049 (0)711 933247-50  
www.jacuzzi.eu  
e-mail: info-de@jacuzzi.it



Per le predisposizioni di installazione fare riferimento esclusivamente alle schede di pre-installazione.  
For installation please exclusively refer to the pre-installation manuals only.

I dati e le caratteristiche indicate non impegnano la Jacuzzi Europe Spa, che si riserva il diritto di apportare delle modifiche ritenute opportune senza obbligo di preavviso o di sostituzione.  
The data and information given here are not binding for Jacuzzi Europe Spa, which reserves the right to make any modifications necessary without prior notice or replacements.

Concept and graphic project: The Ad Store Italia



